

## Wandhalter- Unterkonstruktionen

**6068191**

GTIN: 4007126031532

Die Wandhalter-Unterkonstruktionen dienen zur Überbrückung einer vorgehängten Fassade oder um einen enormen Dachüberstand auszugleichen. Befestigung erfolgt an einer Stahl/Beton Wand.

Abstand Befestigungsplatten  
250

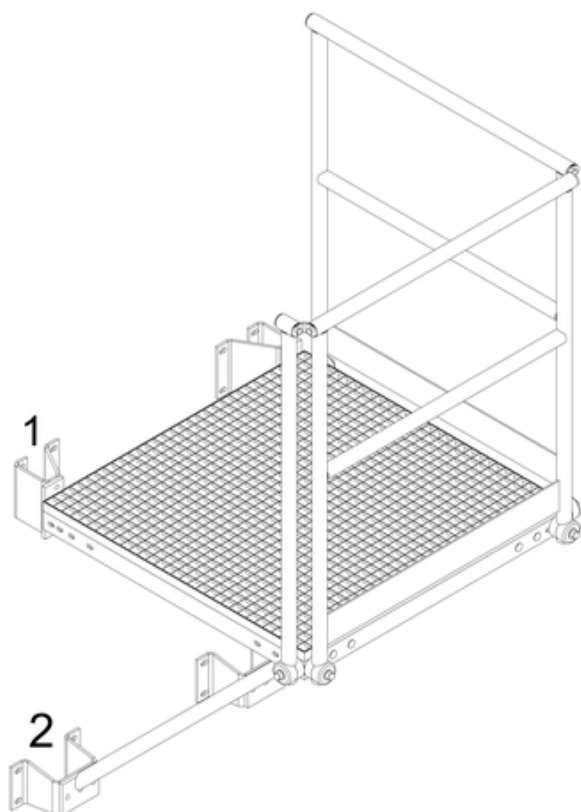

### Produktinformationen

- Material: Edelstahl 1.4301 gebeizt und passiviert
- inkl. thermischem Klebeband
- Länge: 250mm
- für Grundpodeste

### Technische Daten

Material	Edelstahl 1.4301 / AISI 304
Abstand Befestigungsplatten	250
Ausführung	Grundpodest

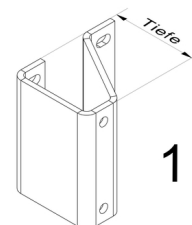

1

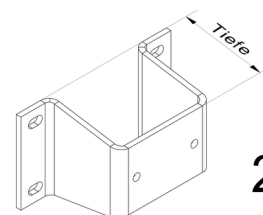

2